

縮尺：1 / 50

※A3 で印刷すると 1/50 の縮尺になります。

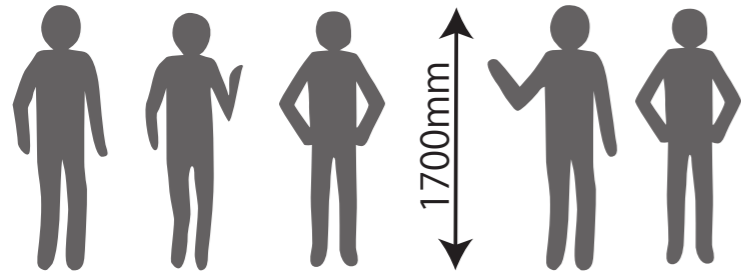

全紙 (450×550mm)

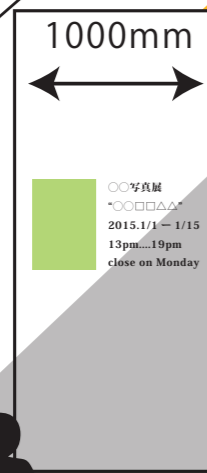
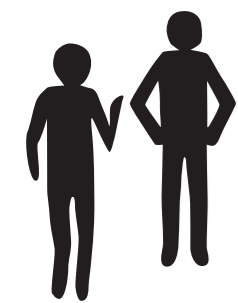

Lumen gallery

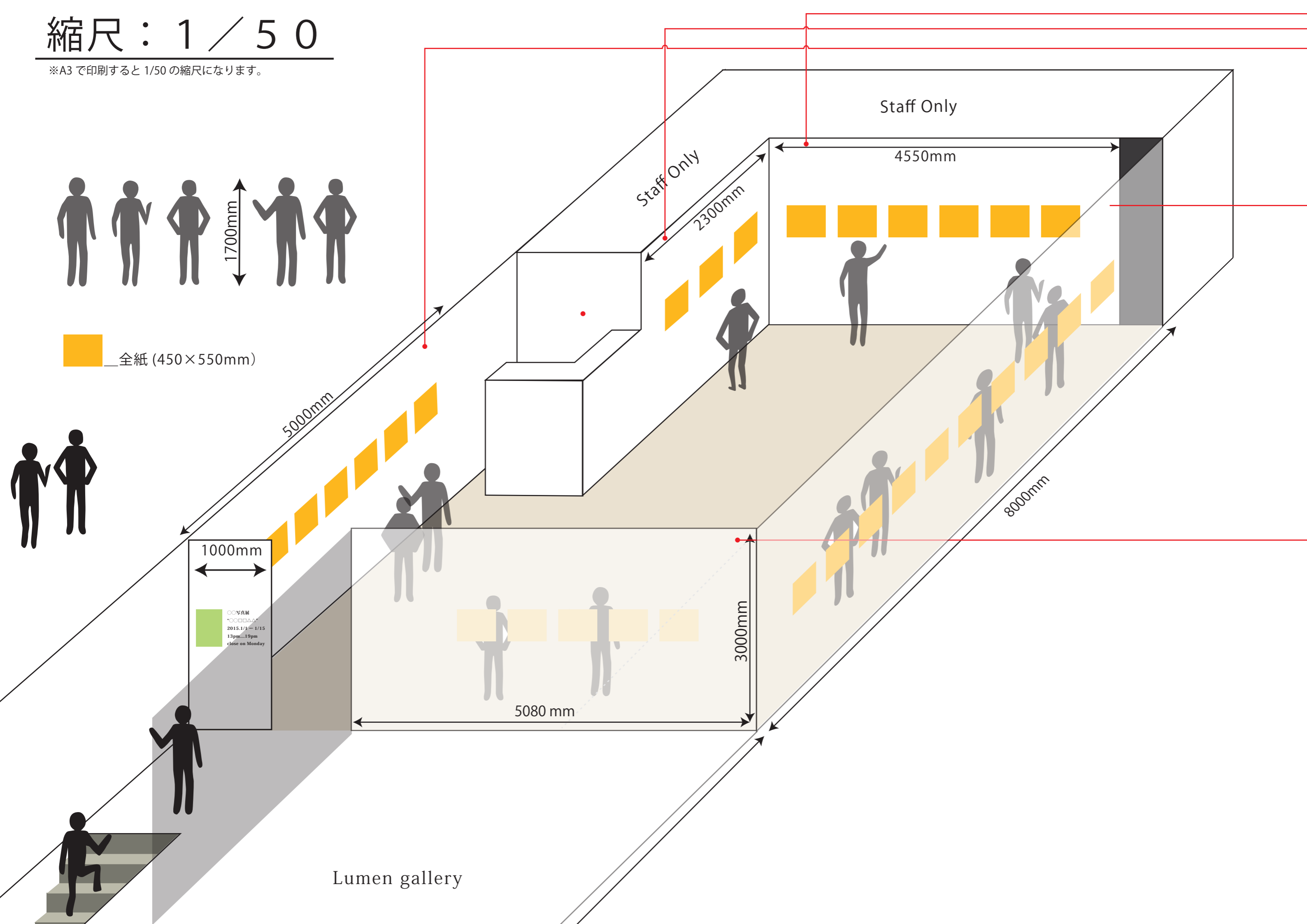

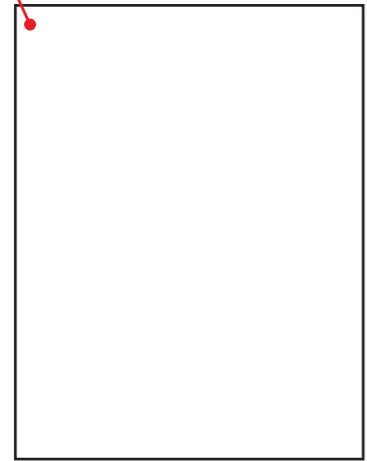

2300mm



4550mm



5080mm



8000mm



5080mm

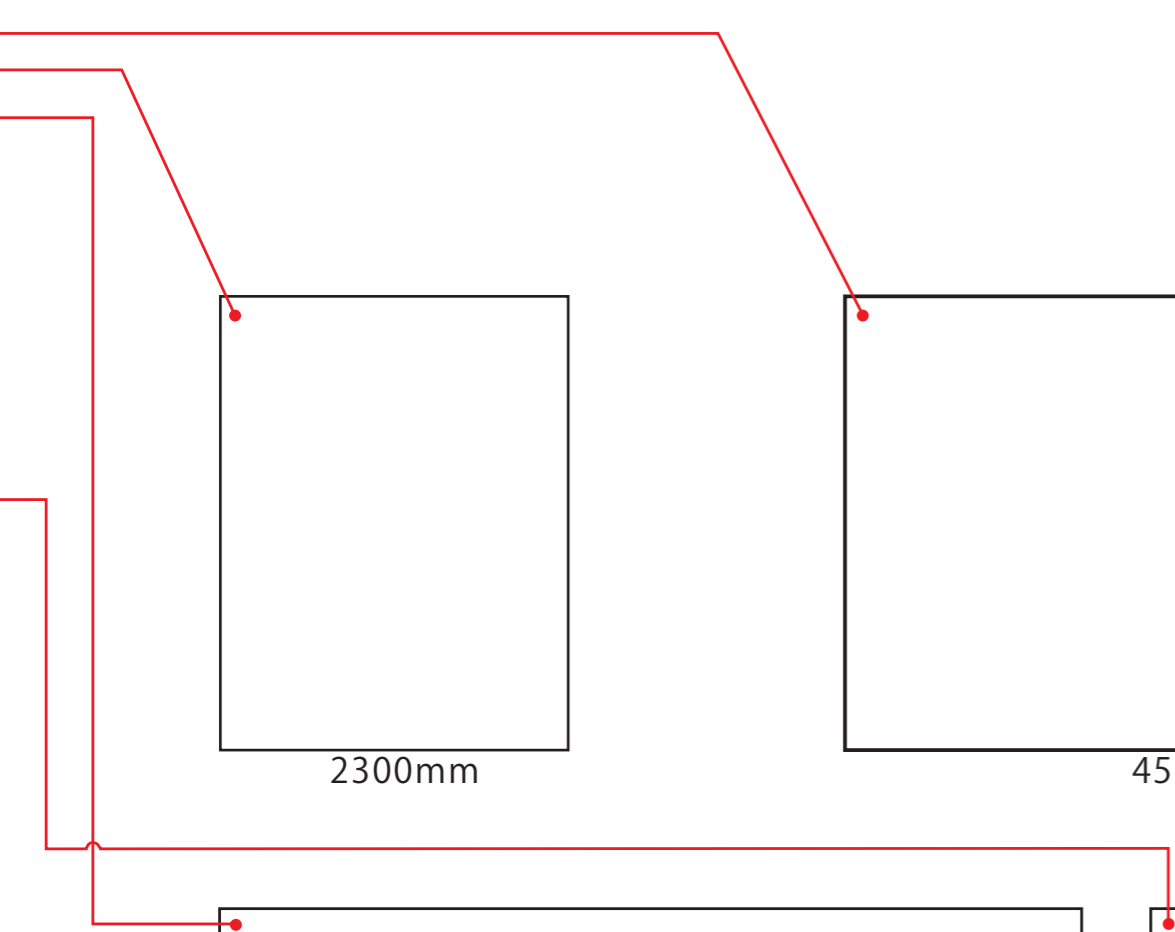

縮尺：1 / 30

※A3 で印刷すると 1/30 の縮尺になります。

展示可能壁面

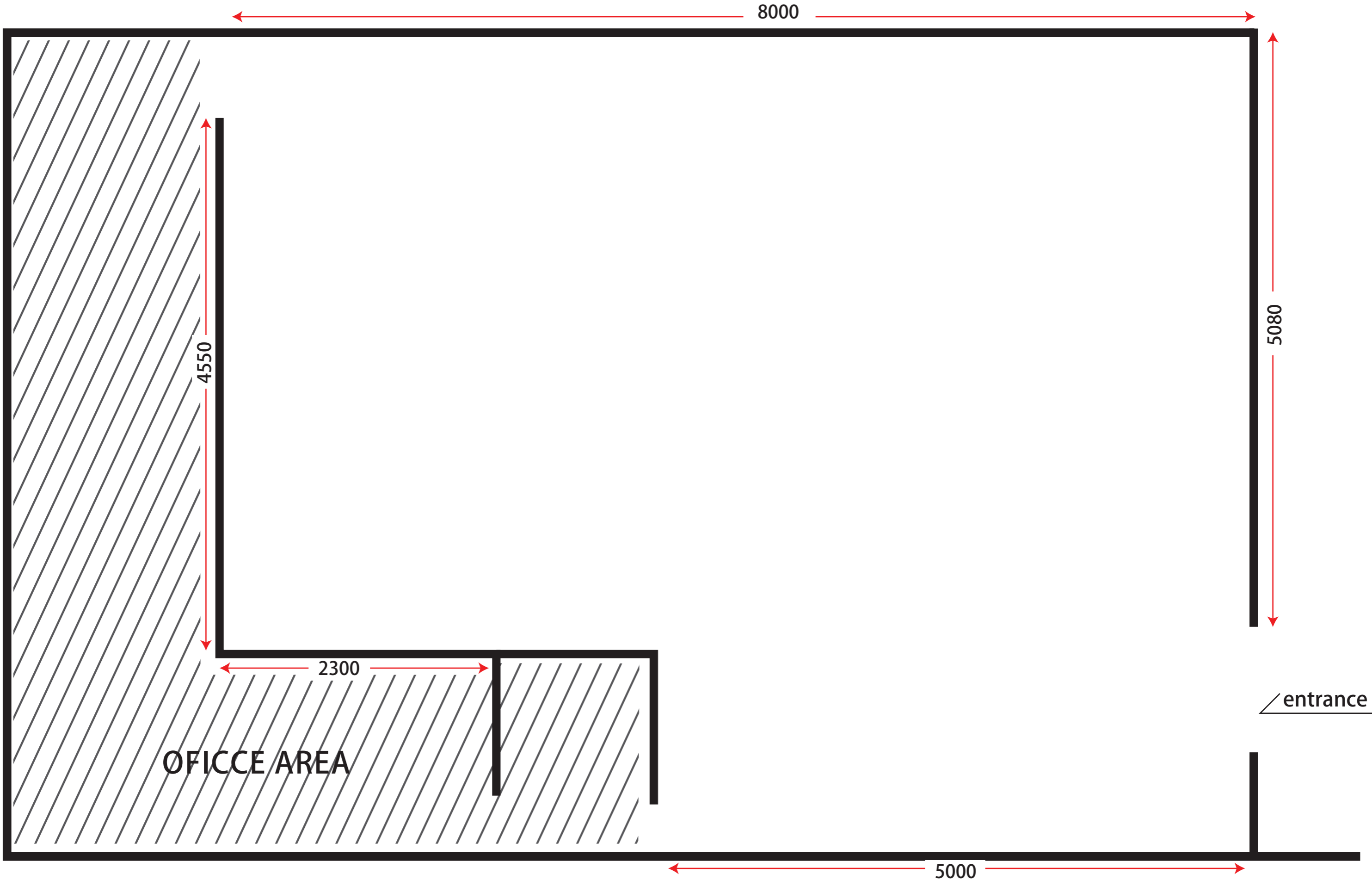

■ショップエリア、オフィスエリアの内側には展示出来ません。

■基本的に全面釘打ち、虫ピン打ちが可能です。

■1200mm×2400mm のパーティションが 6 枚使用出来ます。

■展示設営は必ずギャラリーと共同で行います。